

BESTELFORMULIER BLISS - TOPPLAAT - keramische slabs

Bedrijfsnaam:
Contactpersoon:
Uw order/project nr/ref:

Voor akkoord:

Handtekening klant

Datum:

Badmeubel vrijhangend Badmeubel in een nis (nis situatie meesturen) Badmeubel in een hoekopstelling

Plaatsing
topplaat:

MODEL A
Zonder skirts op onderkasten

MODEL B
Met skirts op onderkasten
Skirtheogte: standaard 100 mm

MODEL C
Met skirts vrijhangend (incl. ophangbeugels)
Skirtheogte: standaard 130 mm.

Met uitsparing t.b.v. opbouw wastafel

Zonder uitsparing t.b.v. opbouw wastafel

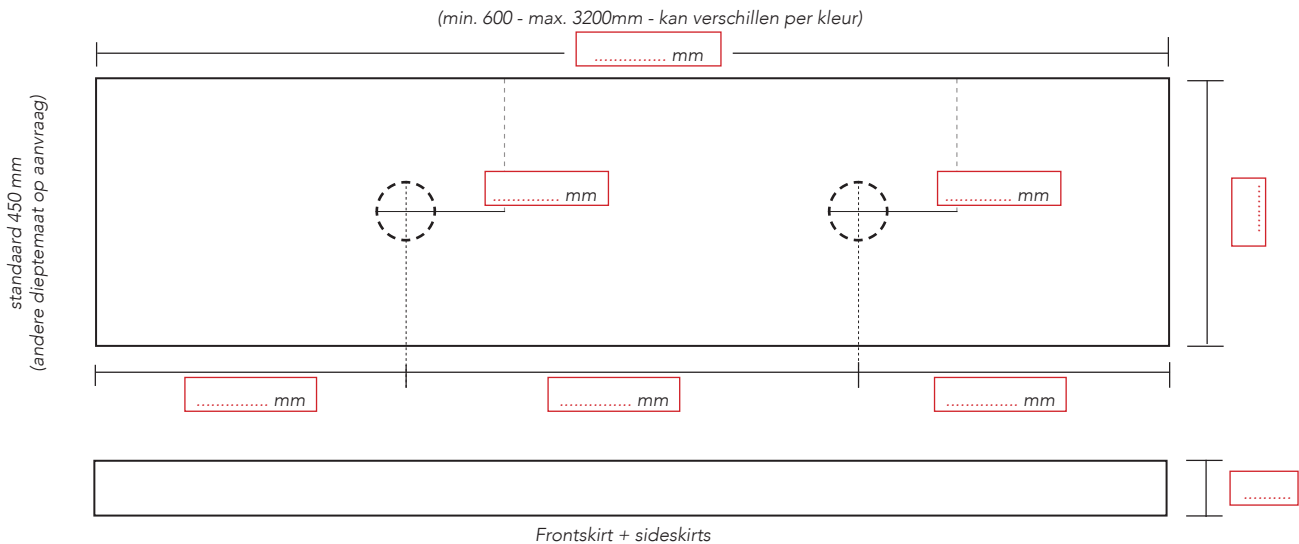
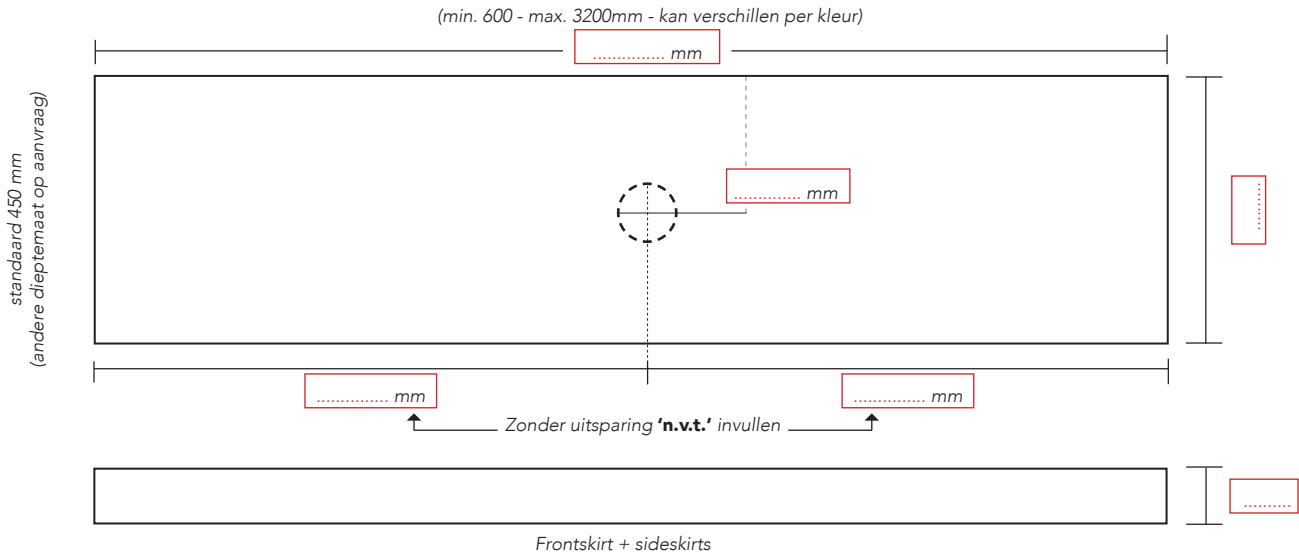

Kraangat(en): Nee Ja (graag tekening meesturen)

Optie: Inmeten door monteur Sanibell
 Montage door monteur Sanibell

Lees voor het aanvinken van bovenstaande opties de montage en inmeet voorwaarden goed door.

Naam particulier:
Adres:
Woonplaats:
Mobiele tel.nummer:

BESTELFORMULIER BLISS - TOPPLAAT - solid surface

Bedrijfsnaam:
 Contactpersoon:
 Uw order/project nr/ref:

Voor akkoord:

Datum:

Handtekening klant

Badmeubel vrijhangend Badmeubel in een nis (nis situatie meesturen) Badmeubel in een hoekopstelling

Plaatsing topplaat: **MODEL A** *Zonder skirts op onderkasten* **MODEL B** *Met skirts op onderkasten Skirtheogte: standaard 100 mm* **MODEL C** *Met skirts vrijhangend (incl. ophangbeugels) Skirtheogte: standaard 130 mm.*

Met uitsparing t.b.v. opbouw wastafel Zonder uitsparing t.b.v. opbouw wastafel

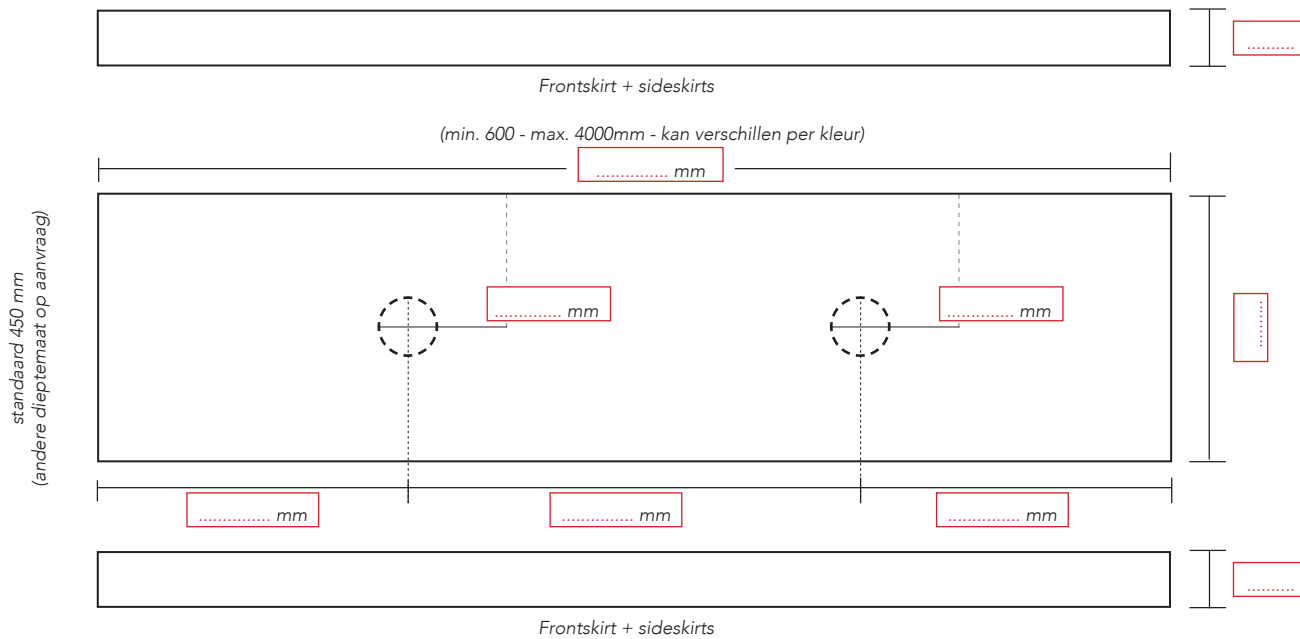
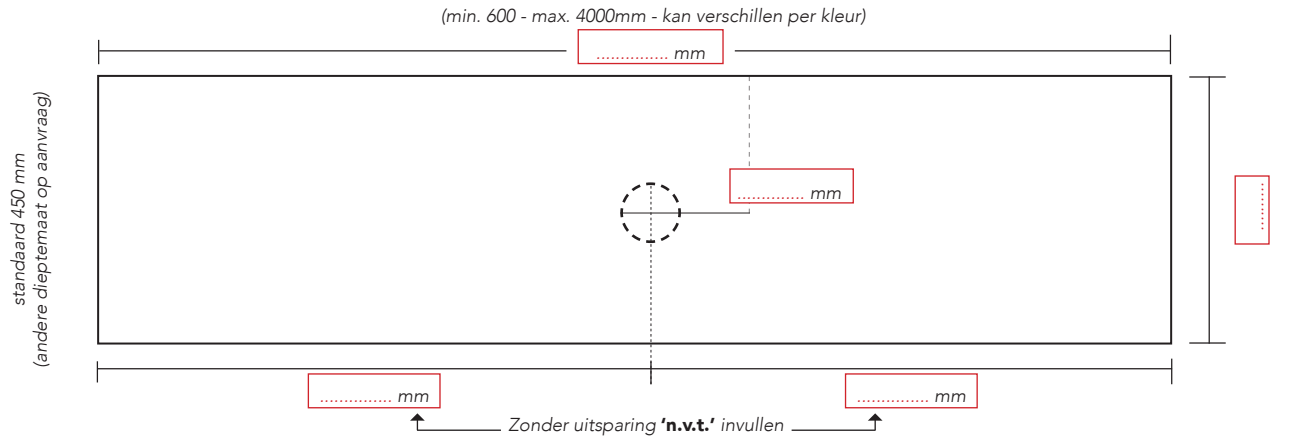

Kraangat(en): Nee Ja (graag aangeven tekening meesturen)

Optie: Inmeten door monteur Sanibell
 Montage door monteur Sanibell

Lees voor het aanvinken van bovenstaande opties de montage en inmeet voorwaarden goed door.

Naam particulier:

Adres:

Woonplaats:

Mobiele tel.nummer:

Opties / uitsparing voor:		Aantal:
<input type="checkbox"/> Handdoekhouder (300 x 35 mm) (bij model C, positie aangeven d.m.v teken)	I	<input type="text"/>
<input type="checkbox"/> Dubbel stopcontact (115 x 65 mm) (bij model B of C, positie aangeven d.m.v teken)	II	<input type="text"/>
<input type="checkbox"/> Tissuehouder* (140 x 25 mm) (bij model B of C, positie aangeven d.m.v teken)	III	<input type="text"/>

* (Tissuehouder : let op minimale hoogte skirt is 150 mm)

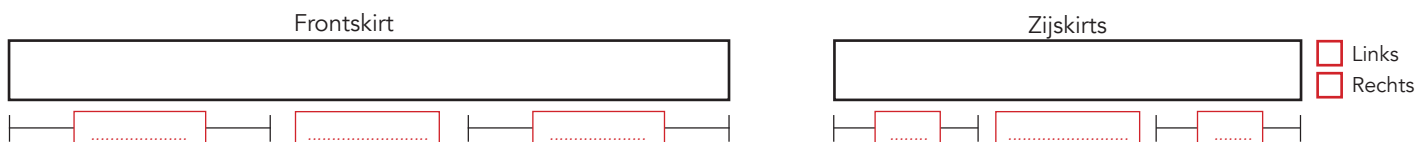

BESTELFORMULIER BLISS - TOPPLAAT - composiet of natural stone

Bedrijfsnaam:.....
Contactpersoon:.....
Uw order/project nr/ref:.....

Voor akkoord:

Handtekening klant

Datum:

Badmeubel vrijhangend Badmeubel in een nis (nis situatie meesturen) Badmeubel in een hoekopstelling

Plaatsing
topplaat:

MODEL A
Zonder skirts op onderkasten

Topplaat - zonder uitsparing

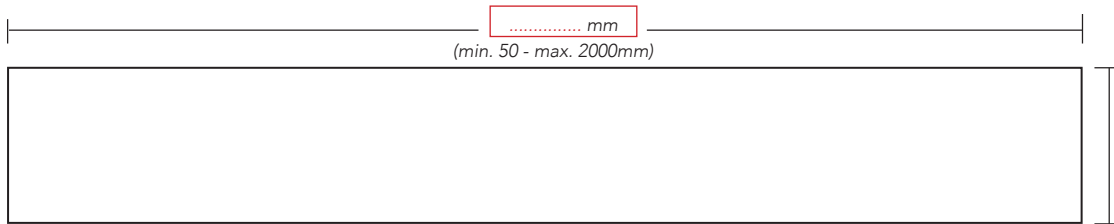

* Kleiner dan 450 mm op aanvraag

Topplaat - met enkele uitsparing

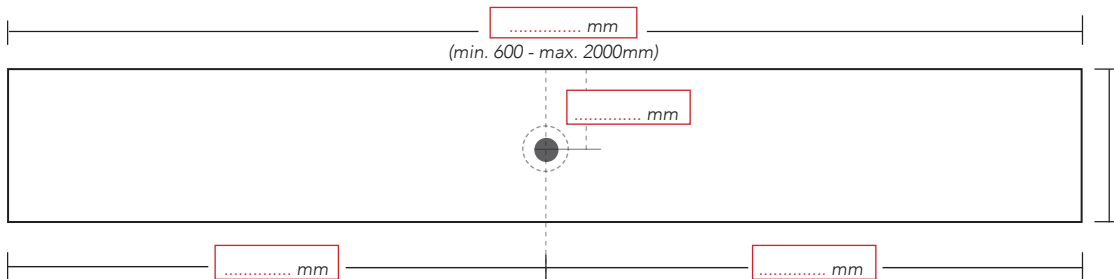

* Kleiner dan 450 mm op aanvraag

Topplaat - met dubbele uitsparing

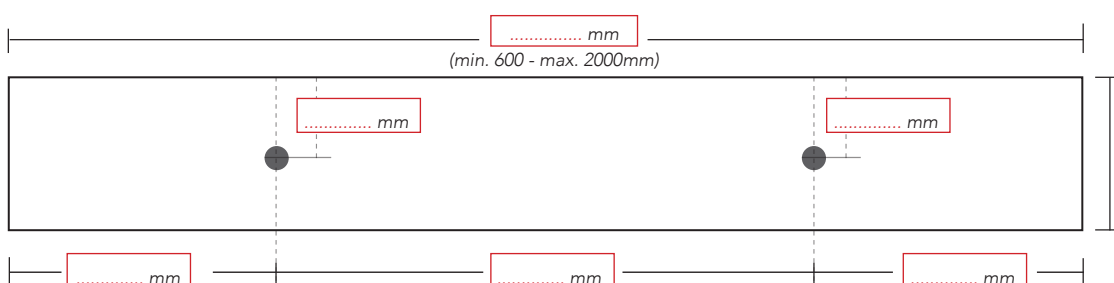

* Kleiner dan 450 mm op aanvraag

Kraangat(en): Nee Ja (graag tekening meesturen)

Optie: Inmeten door monteur Sanibell
 Montage door monteur Sanibell

Lees voor het aanvinken van bovenstaande opties de montage en inmeet voorwaarden goed door.

Naam particulier:.....
Adres:.....
Woonplaats:.....
Mobiële tel.nummer:.....

BESTELFORMULIER BLISS - TOPPLAAT - polystone, onyx, quartz

Bedrijfsnaam:.....
Contactpersoon:.....
Uw order/project nr/ref:.....

Voor akkoord:

Datum:

Handtekening klant

Badmeubel vrijhangend Badmeubel in een nis (nis situatie meesturen) Badmeubel in een hoekopstelling

Plaatsing topplaat: **MODEL A**
Zonder skirts op onderkasten

Topplaat - zonder uitsparing

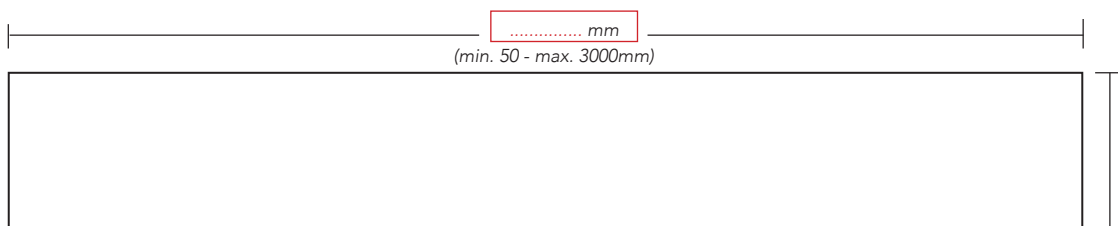

* Kleiner dan 450 mm op aanvraag

Topplaat - met enkele uitsparing

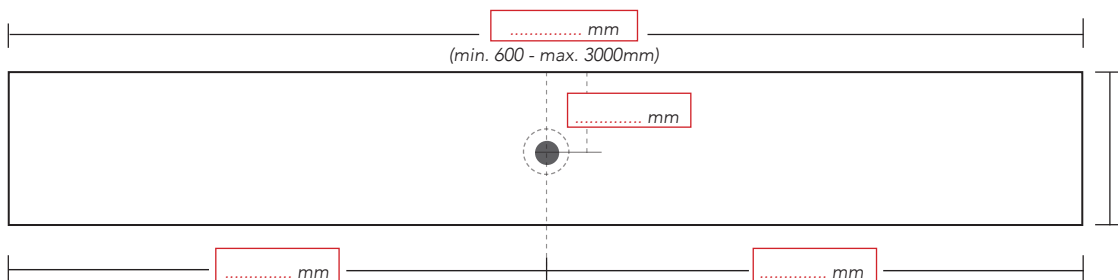

* Kleiner dan 450 mm op aanvraag

Topplaat - met dubbele uitsparing

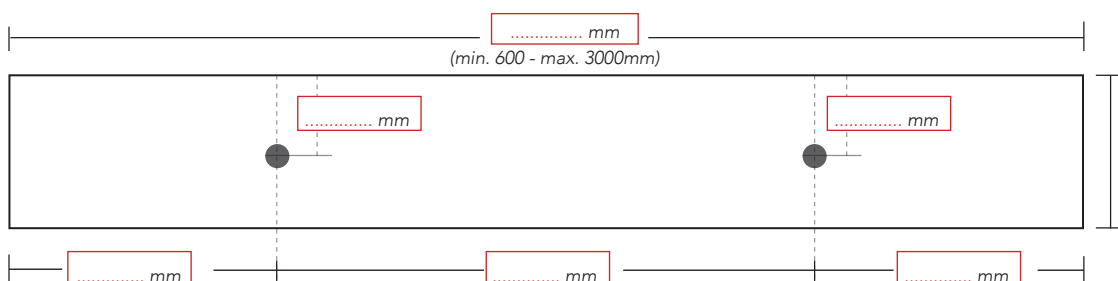

* Kleiner dan 450 mm op aanvraag

Kraangat(en): Nee Ja (graag tekening meesturen)

Optie: Inmeten door monteur Sanibell
 Montage door monteur Sanibell

Lees voor het aanvinken van bovenstaande opties de montage en inmeet voorwaarden goed door.

Naam particulier:.....
Adres:.....
Woonplaats:.....
Mobiële tel.nummer:.....

BADKAMER

Schets hieronder de situatie voor uw badkamer en badmeubel.

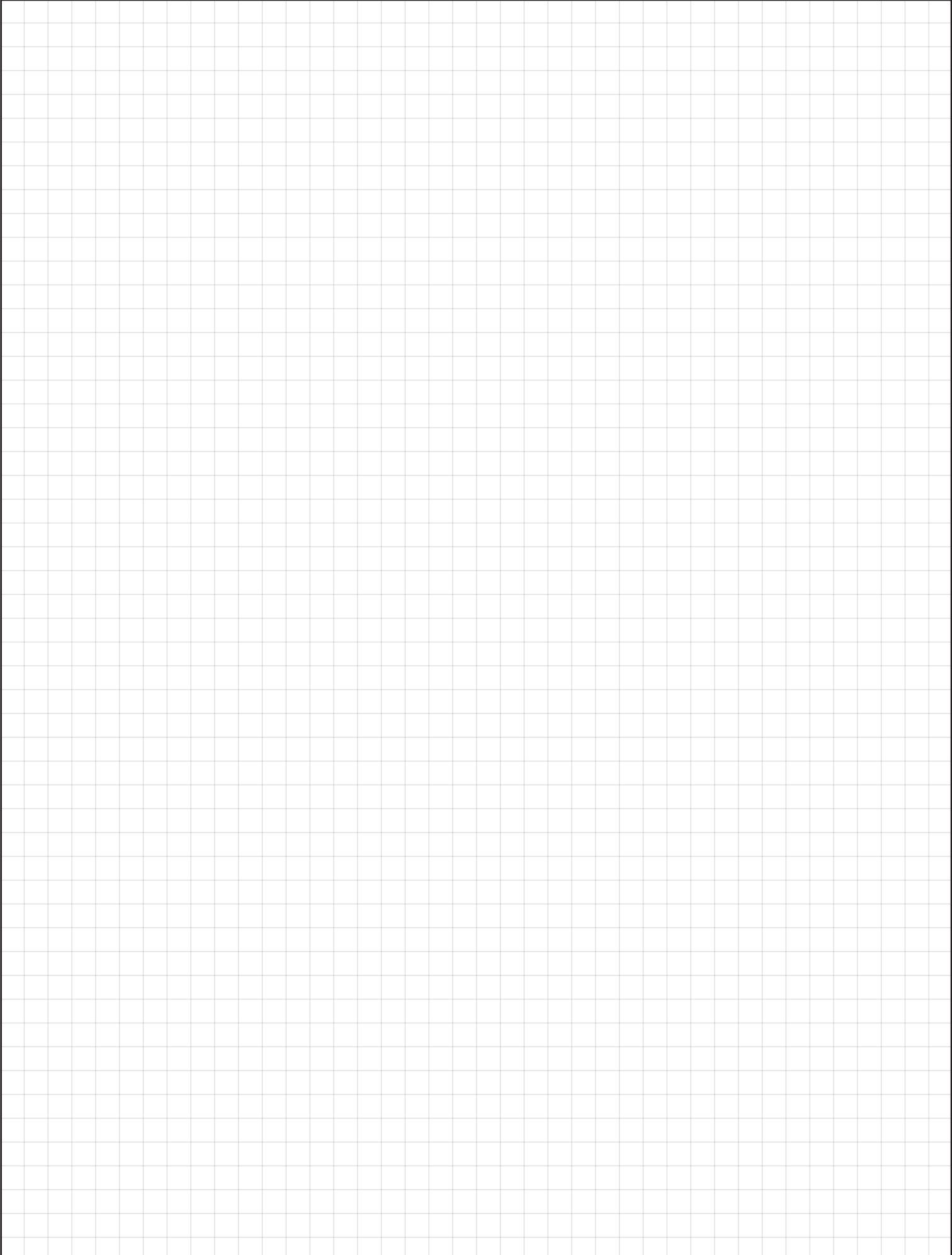

NIS SITUATIE

Aandachtspunten bij een nis opstelling:

Wij adviseren de spiegel aan beide zijden 10 mm kleiner te bestellen i.v.m. kans op breuk en plaatsingstoepasbaarheid.
Wij hanteren op het wastafelblad en onderkast(en) een minimale tolerantie van -3 mm per zijde.

Schets hieronder de positie en afmetingen van de wanden en uw badmeubel (vooraanzicht).



MAATWERK IN DETAIL

Schets hieronder uw product met bijbehorende maatvoeringen.

